

RPC1*/M

VALVOLA
REGOLATRICE DI PORTATA
SERIE 10

**VERSIONE MODULARE
ISO 4401-03**

p max 250 bar
Q max (vedi tabella prestazioni)

PIANO DI POSA

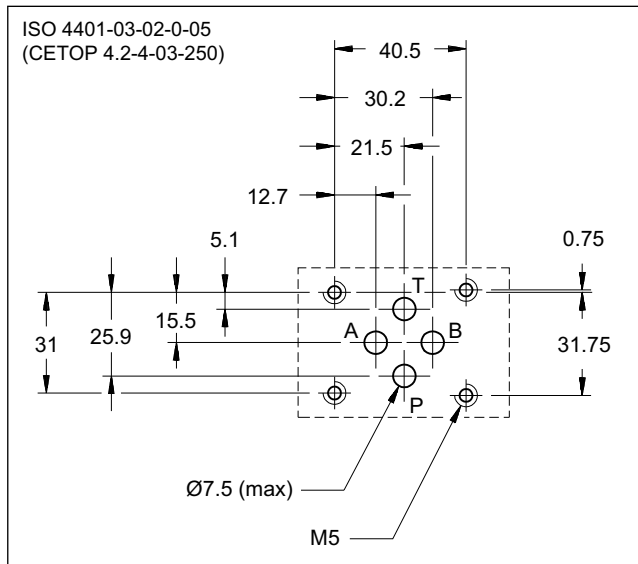

PRINCIPIO DI FUNZIONAMENTO

- La valvola RPC1*/M è una regolatrice di portata con compensazione barica e termica, realizzata nella versione modulare con superficie di attacco rispondente alle norme ISO 4401.
- È rapidamente assemblabile sotto le elettrovalvole direzionali ISO 4401-03 e consente una facile realizzazione di circuiti idraulici dove è richiesto il controllo di velocità di attuatori.
- È disponibile in sei campi di regolazione portata fino a 30 l/min.
- In abbinamento con elettrovalvole di commutazione tipo MDS3 (vedi catalogo 41 251) è possibile ottenere circuiti per il controllo rapido lento di unità di lavoro.

ESECUZIONI vedi Tab. Simboli idraulici e codice di identificazione - par. 1

PRESTAZIONI (rilevate con olio minerale con viscosità di 36 cSt a 50°C)

Pressione massima d'esercizio	bar	250
Portata massima nei condotti controllati	l/min	1-4-10-16-22-30
Portata massima nei condotti liberi	l/min	65
Portata massima flusso libero inverso	l/min	40
Campo temperatura ambiente	°C	-20 / +60
Campo temperatura fluido	°C	-20 / +80
Campo viscosità fluido	cSt	10 ÷ 400
Viscosità raccomandata	cSt	25
Grado di contaminazione del fluido	secondo ISO 4406:1999 classe 20/18/15	
Massa: RPC1-*/M/ A-B-T-P	kg	3
RPC1-*/M/ D		4,1
RPC1-*/M/PCT3		3,7
solo pannello modulare ISO 4401-03 (CETOP 03)		
fornito senza valvole regolatrici di portata: RPC1-K/M/*		1,5
RPC1-K/M/PCT3		2,4

SIMBOLI IDRAULICI

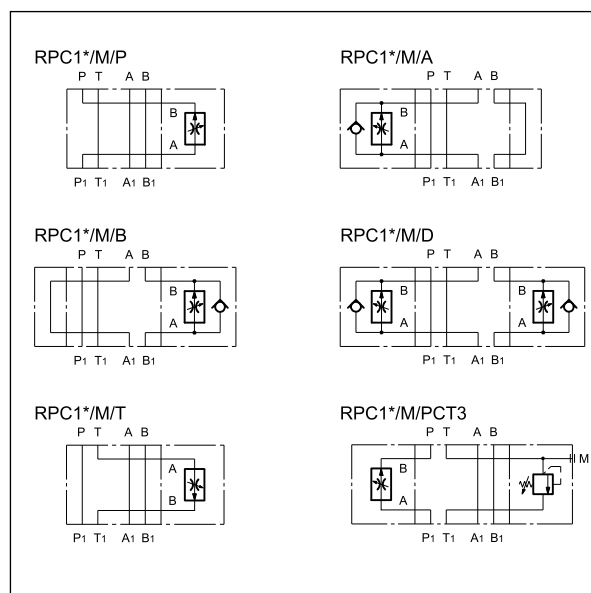

N.B. : per informazioni dettagliate sulla valvola regolatrice di portata tipo RPC1 vedi catalogo 32 200

1 - CODICE DI IDENTIFICAZIONE

R	P	C	1	-	/	M	/	-	/	10	/	
----------	----------	----------	----------	----------	----------	----------	----------	----------	----------	-----------	----------	--

Valvola regolatrice di portata con compensazione barica e termica

Campo di regolazione portata:

1 = 1 l/min **16** = 16 l/min
4 = 4 l/min **22** = 22 l/min
10 = 10 l/min **30** = 30 l/min

K = solo pannello modulare ISO 4401-03 fornito senza valvole regolatrici di portata

Versione modulare

Dimensione nominale ISO 4401-03

Guarnizioni: omettere per oli minerali
V = viton per fluidi particolari

N. di serie (da 10 a 19 le quote e gli ingombri di installazione rimangono invariati)

M1 = manopola di regolazione solo per esecuzione PCT3 (omettere per regolazione con vite ad esagono incassato)

Esecuzioni:
P = controllo in ingresso sulla linea P
A = controllo dalla camera A dell'attuatore
B = controllo dalla camera B dell'attuatore
D = controllo dalle camere A e B dell'attuatore
T = controllo in uscita sullo scarico T
PCT3 = controllo in ingresso sulla linea P con contropressione regolabile sullo scarico T fino a 70 bar (le esecuzioni A e B non sono disponibili nella versione K)

2 - CURVE CARATTERISTICHE

(valori ottenuti con viscosità 36 cSt a 50°C)

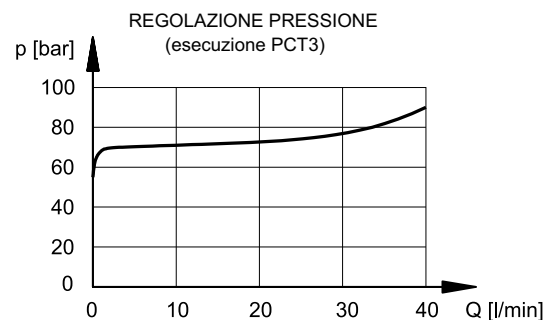
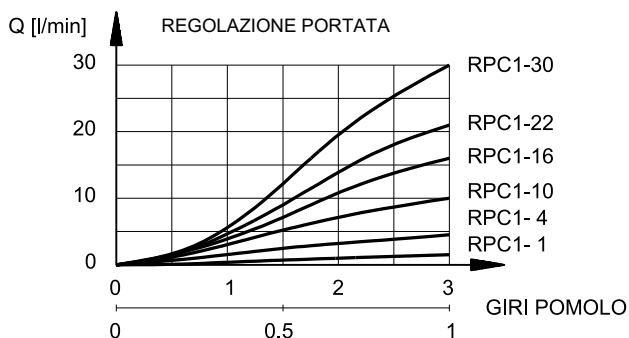

PERDITE DI CARICO $\Delta p - Q$

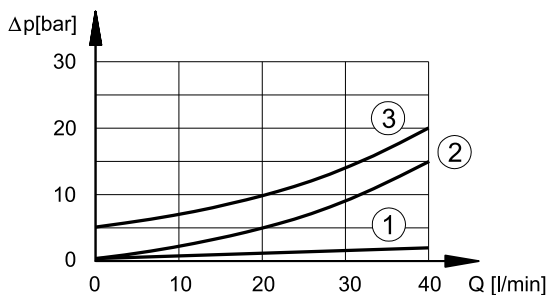

- (1) perdite di carico condotti liberi
- (2) perdite di carico attraverso la valvola di non ritorno
- (3) perdite di carico attraverso la valvola di contropressione (esecuzione PCT3)

3 - FLUIDI IDRAULICI

Usare fluidi idraulici a base di olio minerale tipo HL o HM secondo ISO 6743-4. Per questi tipi di fluidi, utilizzare guarnizioni in NBR. Per fluidi tipo HFDR (esteri fosforici) utilizzare guarnizioni in FPM (codice V). Per l'uso di altri tipi di fluidi come ad esempio HFA, HFB, HFC consultare il nostro Ufficio Tecnico.

L'esercizio con fluido a temperatura superiore a 80 °C comporta un precoce decadimento della qualità del fluido e delle guarnizioni. Il fluido deve essere mantenuto integro nelle sue proprietà fisiche e chimiche.

4 - DIMENSIONI DI INGOMBRO E DI INSTALLAZIONE VALVOLE RPC1*/M

dimensioni in mm

RPC1*/M/D

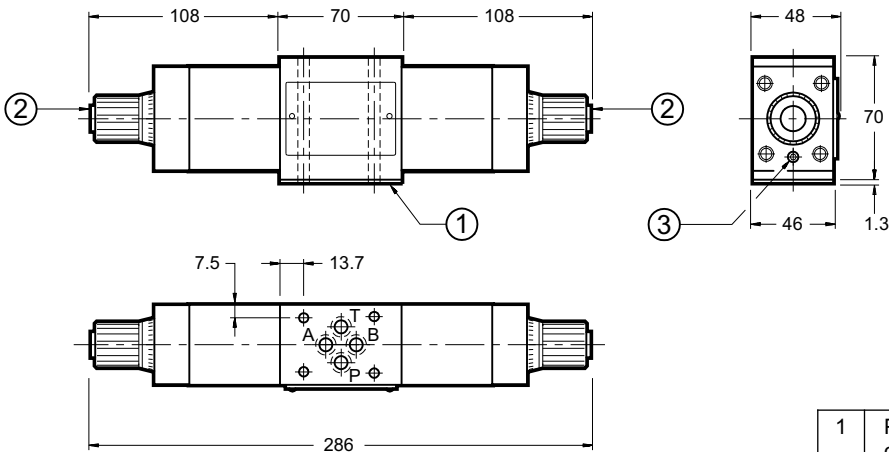

RPC1*/M/P
RPC1*/M/T

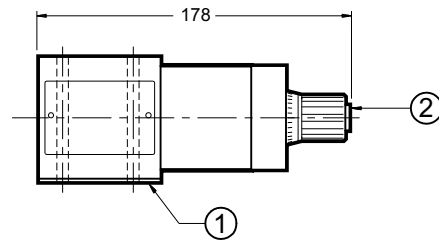

RPC1*/M/A

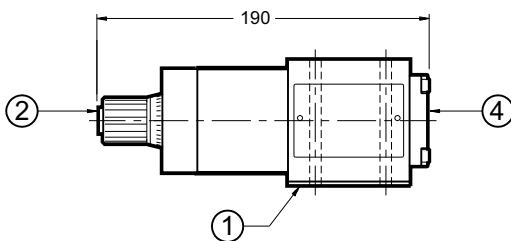

RPC1*/M/B

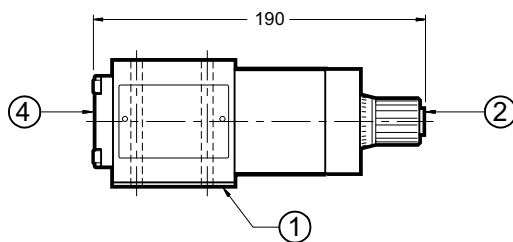

RPC1*/M/PCT3

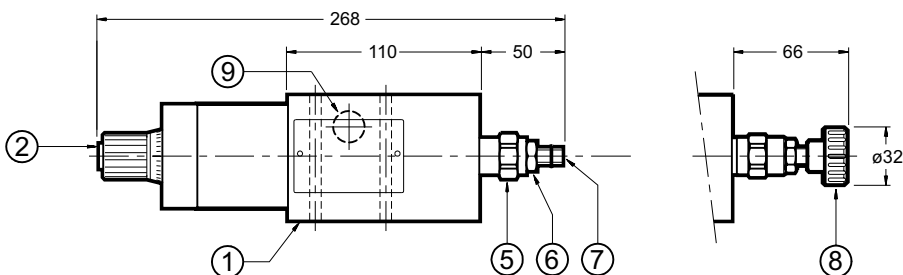

1	Piastrina di interfaccia con anelli di tenuta: P-OR1L/20N (guarnizioni in NBR) P-OR1L/20V (guarnizioni in Viton) Per RPC1*/M/PCT3 senza piastrina di interfaccia: N. 4 OR tipo 2037 (9.25x1.78) 90 Shore
2	Pomolo di regolazione portata: 3 giri totali. Rotazione antioraria per incremento portata
3	Vite per il bloccaggio del pomolo
4	Piastrina di cortocircuito
5	Valvola di contropressione su via T. Campo di regolazione pressione fino a 70 bar
6	Dado di bloccaggio: chiave 17
7	Vite di regolazione ad esagono incassato: chiave 5 Rotazione oraria per incremento pressione
8	Manopola di regolazione: M1
9	Attacco manometro 1/4" BSP

5 - DIMENSIONI DI INGOMBRO E DI INSTALLAZIONE PANNELLI SENZA VALVOLA REGOLATRICE DI PORTATA

dimensioni in mm

RPC1-K/M/D

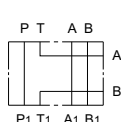
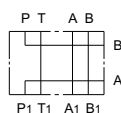
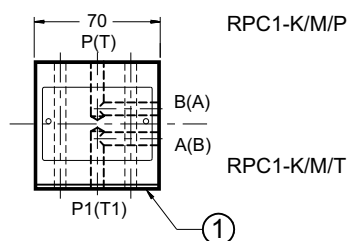
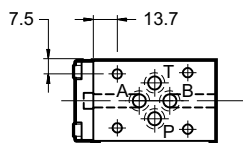
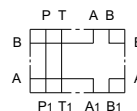
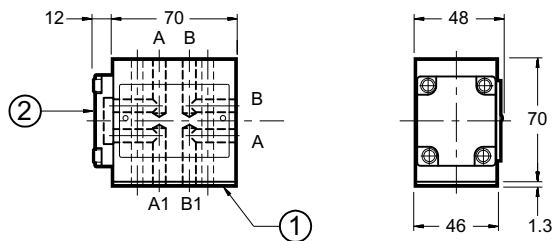

RPC1-K/M/PCT3

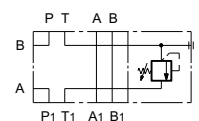
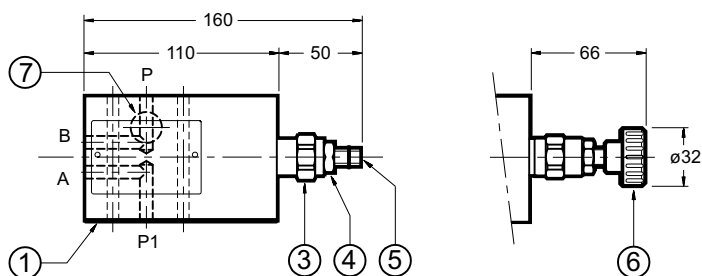

1	Piastrina di interfaccia con anelli di tenuta: P-OR1L/20N (guarnizioni in NBR) P-OR1L/20V (guarnizioni in Viton) Per RPC1-K/M/PCT3: N. 4 OR tipo 2037 (9.25x1.78) 90 Shore (senza piastrina di interfaccia)
2	Piastrina di cortocircuito
3	Valvola di contropressione su via T. Campo di regolazione pressione fino a 70 bar
4	Dado di bloccaggio: chiave 17
5	Vite di regolazione ad esagono incassato: chiave 5 Rotazione oraria per incremento pressione
6	Manopola di regolazione: M1
7	Attacco manometro 1/4" BSP